

ỦY BAN NHÂN DÂN TỈNH THÁI NGUYÊN

SỞ XÂY DỰNG TỈNH THÁI NGUYÊN

ĐỊA CHỈ: SỐ 02, ĐƯỜNG NGUYỄN DU, PHƯỜNG TRUNG VƯƠNG, THÀNH PHỐ THÁI NGUYÊN, TỈNH THÁI NGUYÊN

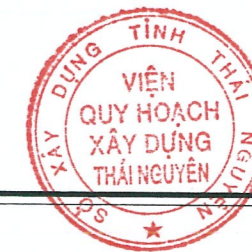

THIẾT KẾ MẪU : BỘ PHẬN MỘT CỬA TẠI UBND CẤP XÃ (MẪU CÓ DIỆN TÍCH 50M2 ĐẾN 80M2)

CƠ QUAN BAN HÀNH: SỞ XÂY DỰNG TỈNH THÁI NGUYÊN

ĐƠN VỊ THỰC HIỆN: PHÒNG QUẢN LÝ XÂY DỰNG, SỞ XÂY DỰNG TỈNH THÁI NGUYÊN

ĐƠN VỊ THIẾT KẾ: VIỆN QUY HOẠCH XÂY DỰNG THÁI NGUYÊN

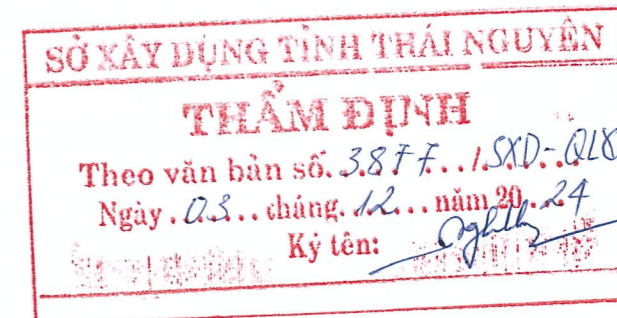

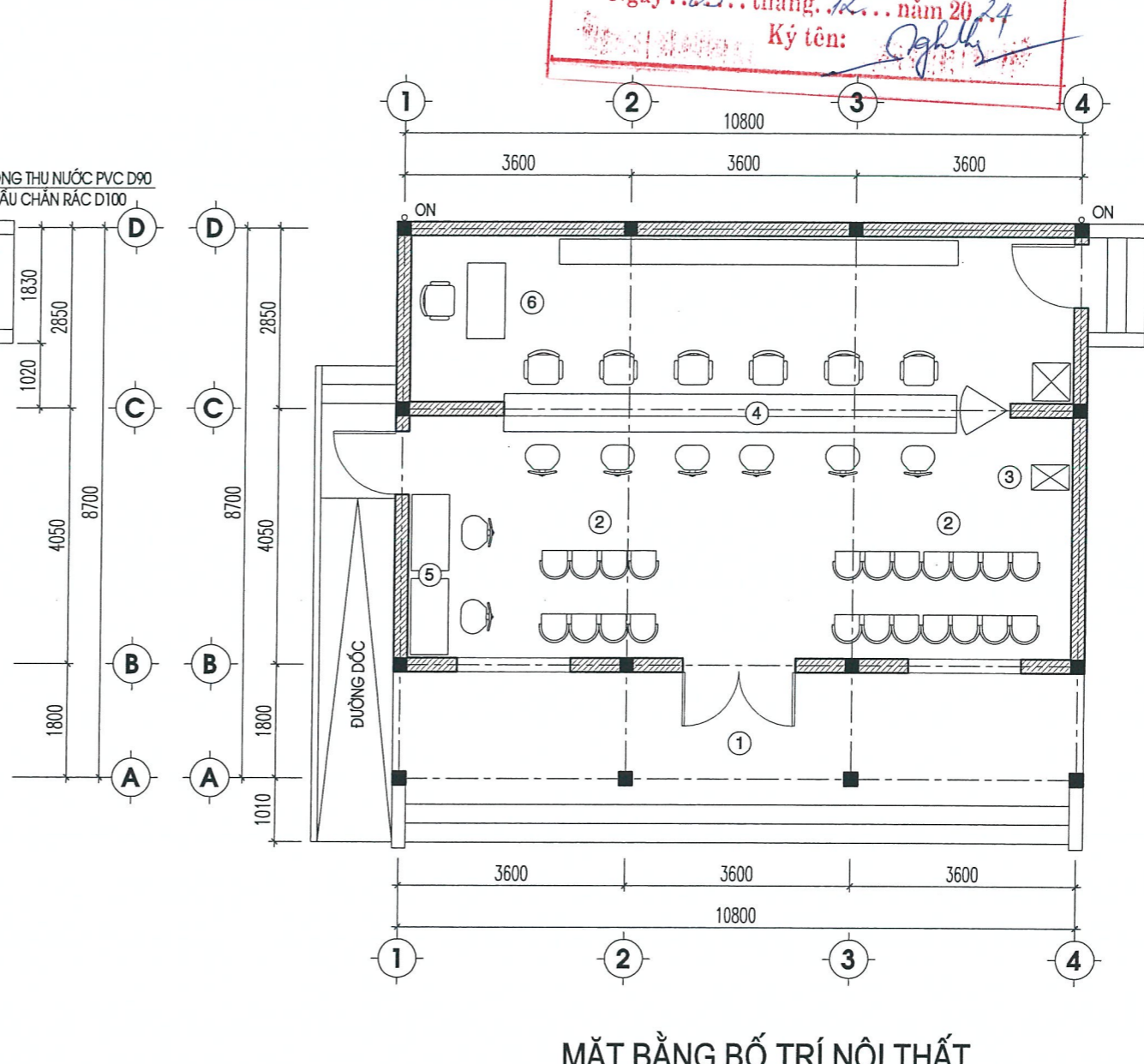
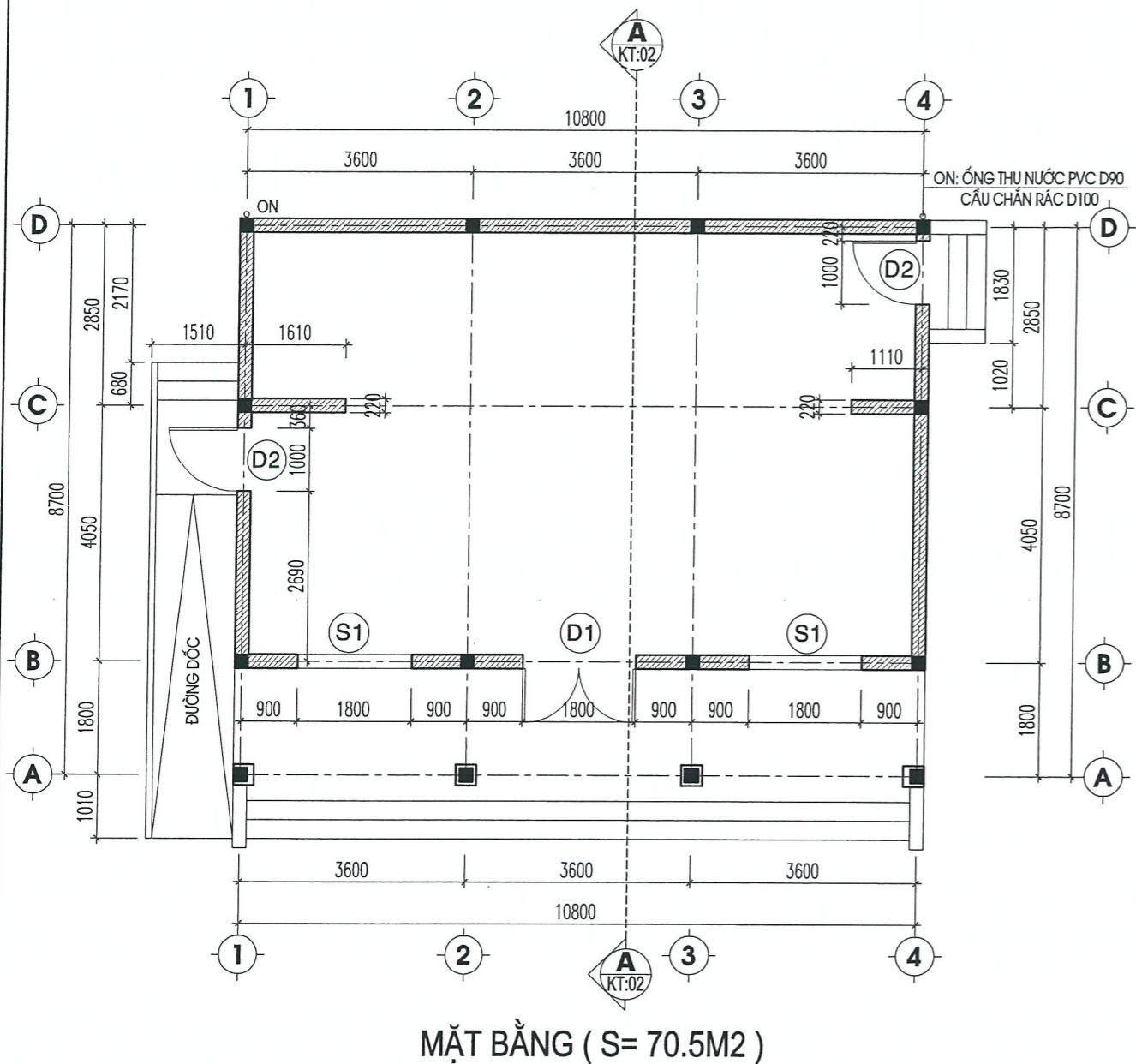

SỞ XÂY DỰNG TỈNH THÁI NGUYÊN
THẨM ĐỊNH
 Theo văn bản số. 3827.../BXD-QLXD
 Ngày... 23... tháng... 12... năm 2024
 Ký tên: *[Signature]*

CHÚ THÍCH:

- | | | |
|--------------------|------------------------------------|---------------------|
| ① SẢNH ĐÓN | ③ KHU VỰC LẤY SỐ | ⑤ KHU VỰC TRẠ CỨU |
| ② KHU VỰC NGỒI CHỜ | ④ KHU VỰC TIẾP NHẬN VÀ TRẢ KẾT QUẢ | ⑥ KHU TRỰC LÃNH ĐẠO |

GHI CHÚ:

- * PHẦN NỀN:
 - TOÀN BỘ NỀN LÁT GẠCH GRANITE 600X600, LÓT VXM MẮC 75. ỐP GẠCH VIÊN CHÂN TƯỜNG CAO 15CM.
 - BẬC LÊN XUỐNG NHÀ HOÀN THIỆN ỐP ĐÁ GRANITE LÓT VXM MẮC 75.
 - NỀN ĐƯỜNG DỐC HOÀN THIỆN LÁT GẠCH TERRAZZO KT 400X400
- * PHẦN TƯỜNG, CỘT, DẦM TRẦN:
 - TOÀN BỘ TƯỜNG TRONG VÀ NGOÀI NHÀ XÂY BẰNG GẠCH KHÔNG NUNG, XÂY VXM MẮC 50 TRÁT VXM MẮC 75 DÀY TB 15. HOÀN THIỆN LẮN SƠN 3 LỚP (1 LỚP LÓT KHÁNG KIỂM , 2 LỚP MÀU).
 - ỐP GẠCH CHÂN TƯỜNG CAO H=15CM CÙNG LOẠI VỚI GẠCH LÁT NỀN
 - TOÀN BỘ TRẦN DÙNG TRẦN THẠCH CAO XƯƠNG NỔI.
- * PHẦN CỬA, LAN CAN:
 - CỬA DÙNG CỬA NHÔM HỆ DÂY 1.1MM DÂY 1.1 MM, KÍNH AN TOÀN 2 LỚP DÂY 6.38MM . SEN HOA INOX 15X15X1.
 - TAY VỊN ĐƯỜNG DỐC, THANH TRỐNG ĐỨNG DÙNG INOX 304 KT D60.5X1.5, THANH NGANG DÙNG INOX 304 KT D30.8X1
- * PHẦN MÁI: TOÀN BỘ MÁI ĐỔ BTCT , LỢP TÔN LIÊN DOANH DÀY 0.4MM, GÁC LÊN XÀ GỖ THÉP HỘP MẠ KÈM 30X60X2, TƯỜNG THU HỒI XÂY 220

STT	NỘI DUNG ĐIỀU CHỈNH	NGÀY HT

CHƯƠNG TRÌNH
 THIẾT KẾ 03 MẪU BỘ PHẬN MỘT
 CỬA TẠI UBND CẤP XÃ (MẪU CÓ
 DIỆN TÍCH TRÊN 80M2; MẪU CÓ DIỆN
 TÍCH TỪ 50M2-80M2; MẪU CÓ DIỆN
 TÍCH 30M2 ĐẾN 50M2)

CƠ QUAN TƯ VẤN THIẾT KẾ
VIỆN QUY HOẠCH XÂY DỰNG
THÁI NGUYÊN



(SỐ 556/1 ĐƯỜNG BẮC KẠN - TP THÁI NGUYÊN)
 T.Đ. 02083 850 504

PHÓ VIỆN TRƯỞNG
[Signature]
 KTS. VŨ HỮU ĐỨC

CHỦ TRÌ THIẾT KẾ- QUẢN LÝ KỸ THUẬT

[Signature]
 KTS. TRƯƠNG MẠNH LINH

THIẾT KẾ

[Signature]
 KTS. TRƯƠNG MẠNH LINH

CÔNG TRÌNH THIẾT KẾ MẪU SỐ 02:
 BỘ PHẬN MỘT CỬA UBND CẤP XÃ
 DIỆN TÍCH 50~80M2

TÊN BẢN VẼ	
MẶT BẰNG , MẶT BẰNG BỐ TRÍ NỘI THẤT	
giai đoạn thiết kế	HỒ SƠ TKBVTC
HOÀN THÀNH	NĂM 2024
TỈ LỆ - KHỔ GIẤY	A3
KÝ HIỆU BẢN VẼ	KT-01

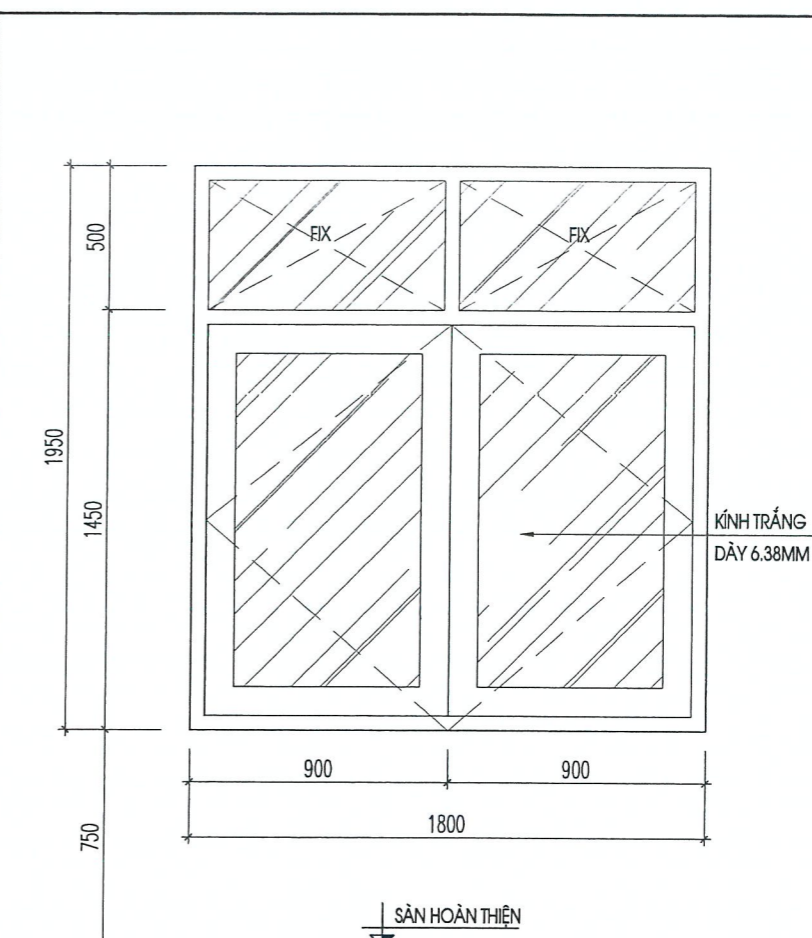
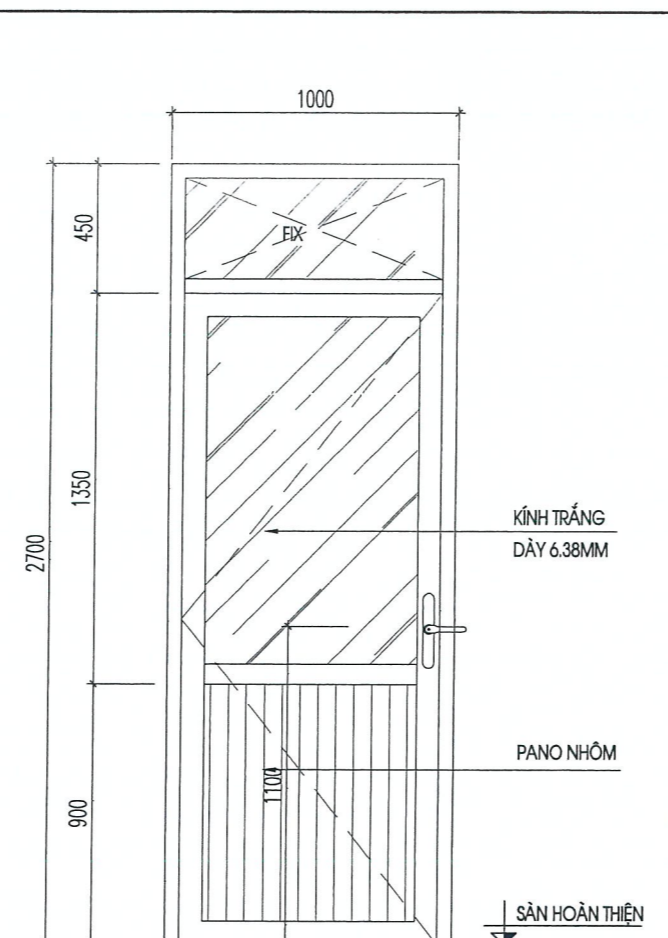
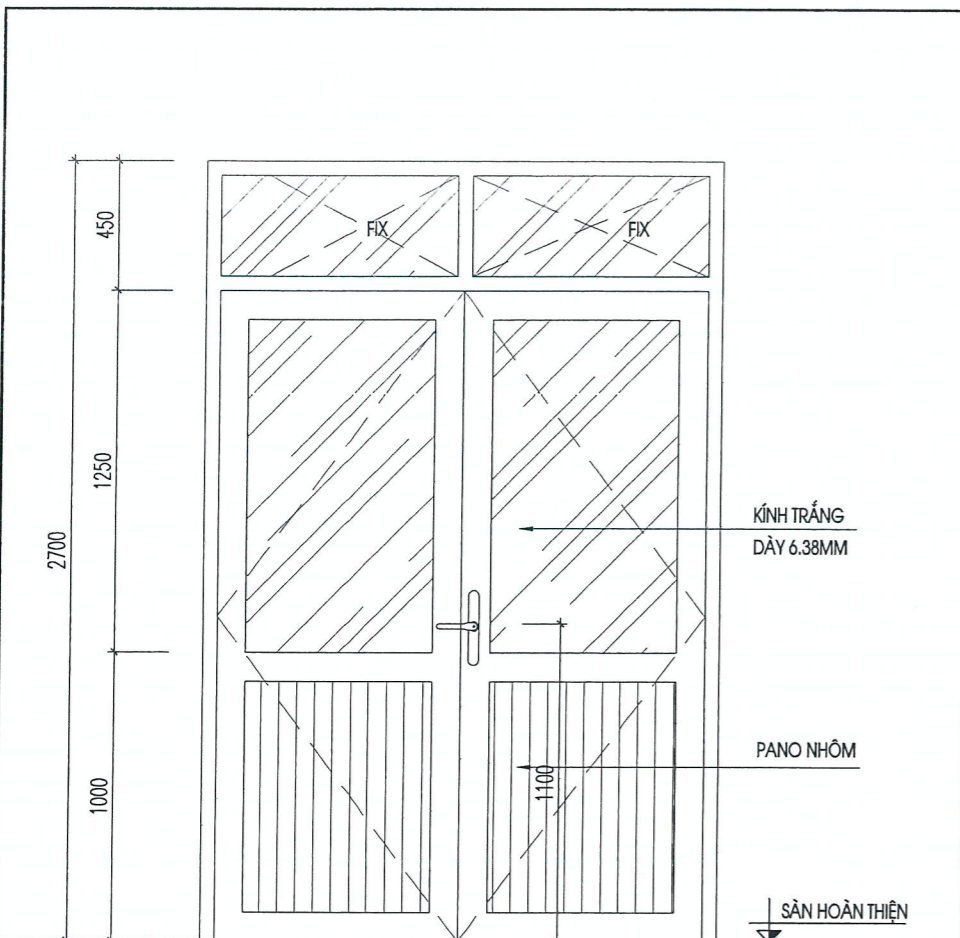

D1	CỬA NHÔM HỆ DÀY 1.1MM	SỐ LƯỢNG
	KÍNH TRẮNG AN TOÀN DÀY 6.38MM	01 CK

D2	CỬA NHÔM HỆ DÀY 1.1MM	SỐ LƯỢNG
	KÍNH TRẮNG AN TOÀN DÀY 6.38MM	02 CK

S1	CỬA NHÔM HỆ DÀY 1.1MM	SỐ LƯỢNG
	KÍNH TRẮNG AN TOÀN DÀY 6.38MM	02 CK

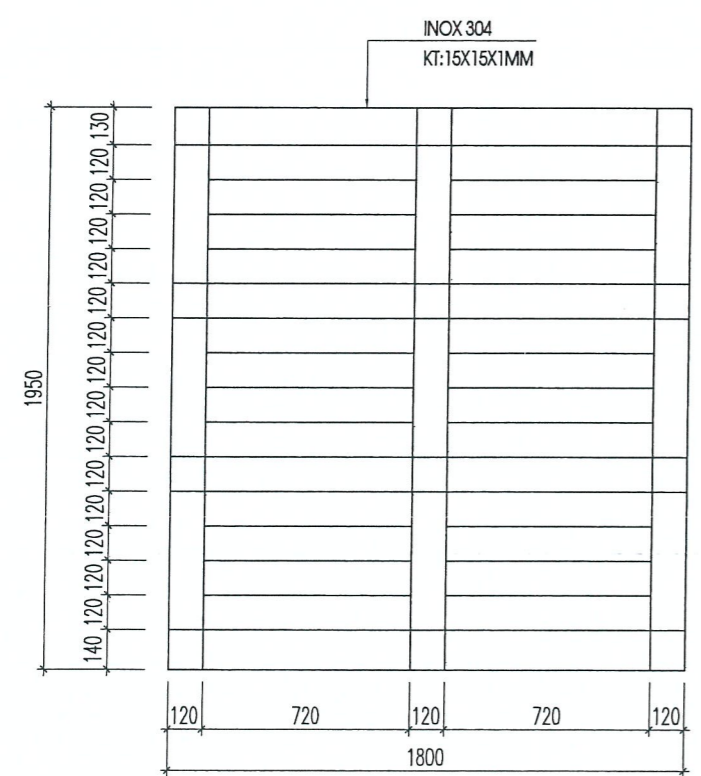

HS1	INOX 304 15X15X1	SỐ LƯỢNG
	HOA SẮT CỬA SỔ	02 CK

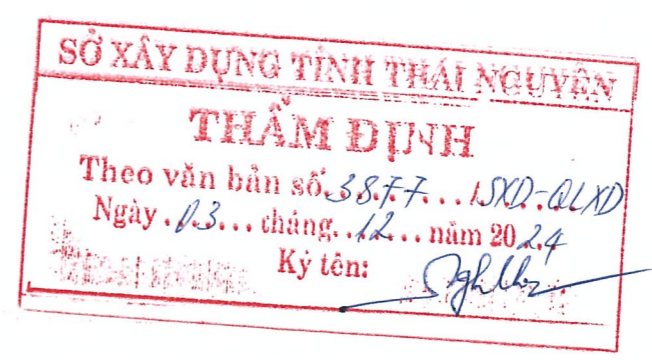

STT	NỘI DUNG ĐIỀU CHỈNH	NGÀY HT

CHƯƠNG TRÌNH
 THIẾT KẾ 03 MẪU BỘ PHẬN MỘT
 CỬA TẠI UBND CẤP XÃ (MẪU CÓ
 DIỆN TÍCH TRÊN 80M2; MẪU CÓ DIỆN
 TÍCH TỪ 50M2-80M2; MẪU CÓ DIỆN
 TÍCH 30M2 ĐẾN 50M2)

CƠ QUAN TƯ VẤN THIẾT KẾ
 VIỆN QUY HOẠCH XÂY DỰNG
 THÁI NGUYÊN

(SỐ 556/1 ĐƯỜNG BẮC KẠN - TP THÁI NGUYÊN)
 SỐ ĐT: 02083 850 504

PHÓ VIỆN TRƯỞNG
 KTS. VŨ HỮU ĐỨC

CHỦ TRÌ THIẾT KẾ - QUẢN LÝ KỸ THUẬT
 KTS. TRƯƠNG MẠNH LINH

THIẾT KẾ
 KTS. TRƯƠNG MẠNH LINH

CÔNG TRÌNH THIẾT KẾ MẪU SỐ 01:
 BỘ PHẬN MỘT CỬA UBND CẤP XÃ
 DIỆN TÍCH 50-80 M2

TÊN BẢN VẼ
CHI TIẾT CỬA

GIẢI ĐOẠN THIẾT KẾ	HỒ SƠ TKBVTC
HOÀN THÀNH	NĂM 2024
TỈ LỆ - KHỔ GIẤY	A3
KÝ HIỆU BẢN VẼ	KT-04

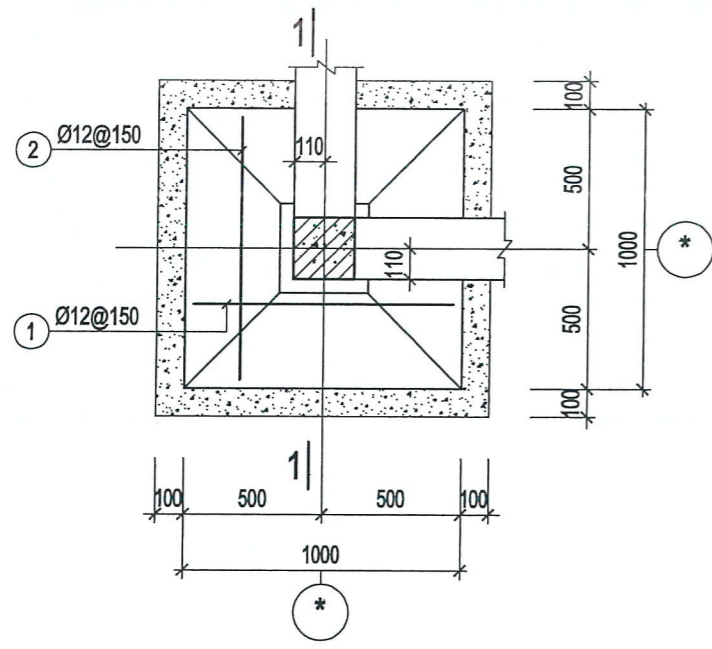

MĐ-1

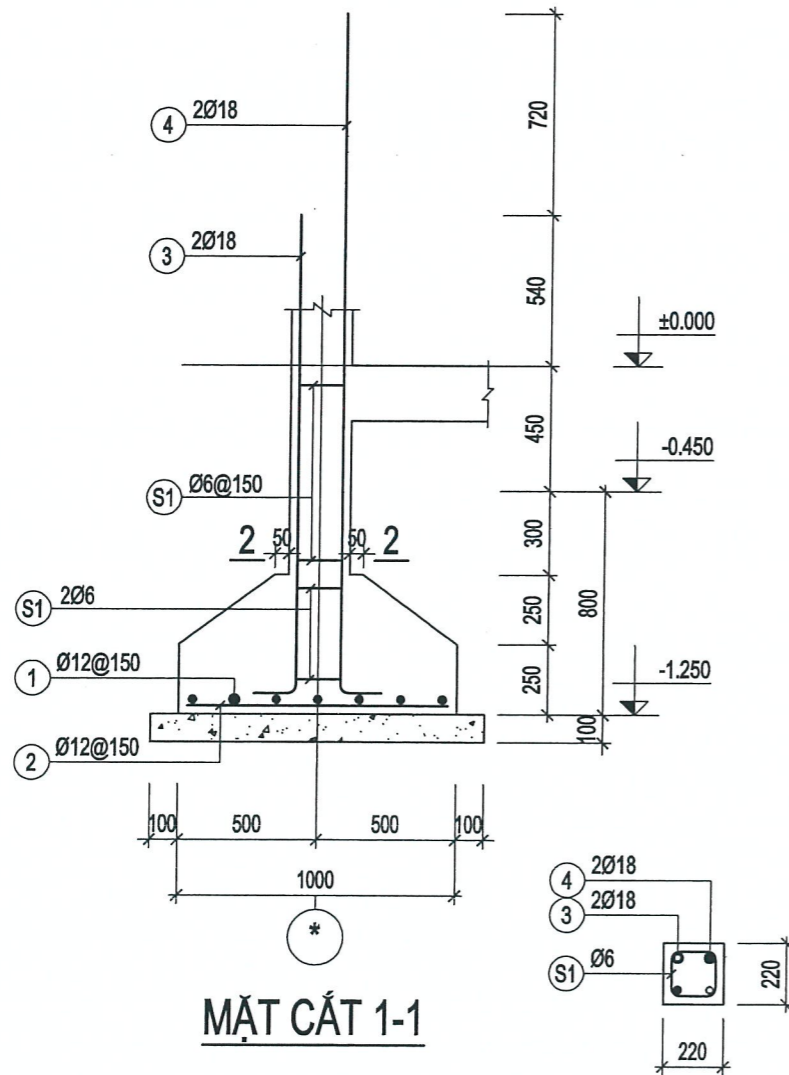

MẶT CẮT 1-1

2-2

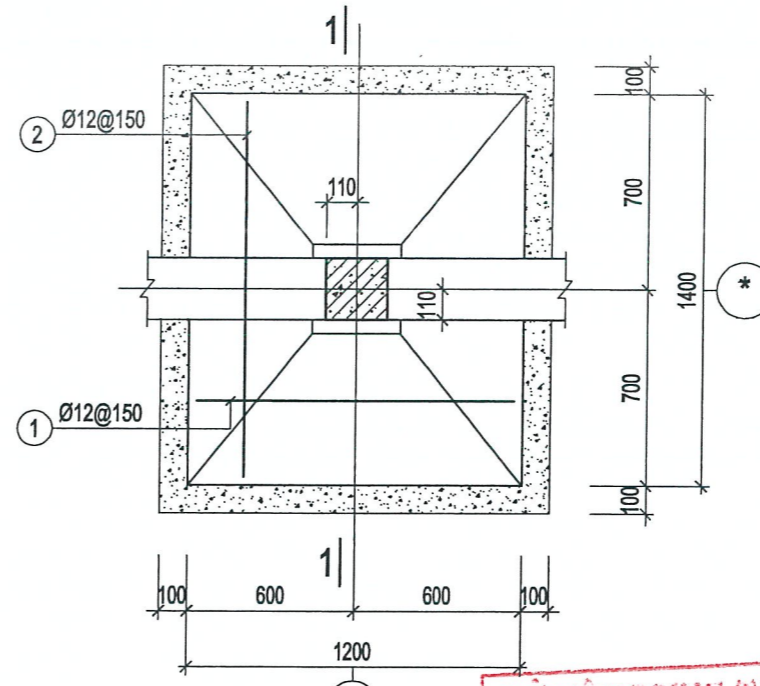

MĐ-2

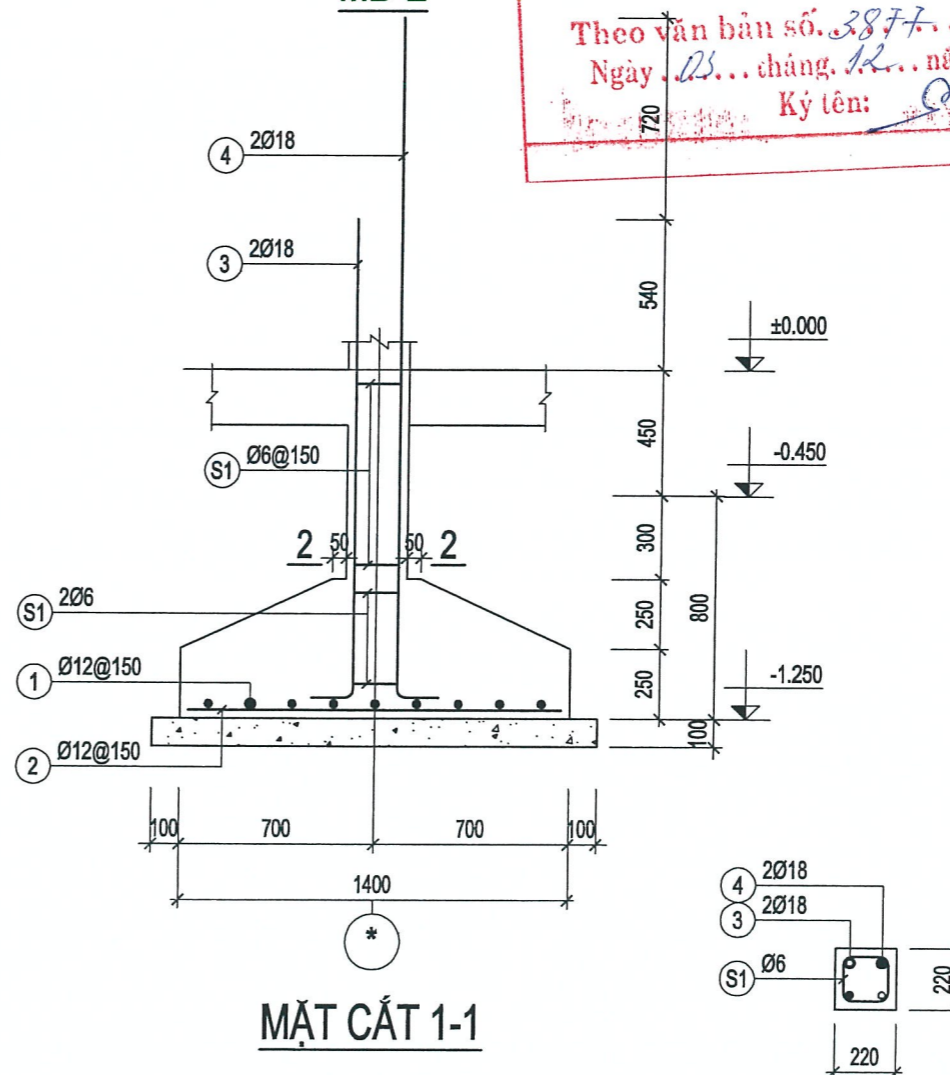

MẶT CẮT 1-1

2-2

SỞ XÂY DỰNG TỈNH THÁI NGUYÊN
THẨM ĐỊNH
 Theo văn bản số. 3877.../BXD-QLXD
 Ngày 23... tháng 12... năm 2024
 Ký tên: *[Signature]*

STT	NỘI DUNG ĐIỀU CHỈNH	NGÀY HT

CHƯƠNG TRÌNH
 THIẾT KẾ 03 MẪU BỘ PHẬN MỘT
 CỬA TẠI UBND CẤP XÃ (MẪU CÓ
 DIỆN TÍCH TRÊN 80M2; MẪU CÓ DIỆN
 TÍCH TỪ 50M2-80M2; MẪU CÓ DIỆN
 TÍCH 30M2 ĐẾN 50M2)

CƠ QUAN TƯ VẤN THIẾT KẾ
 VIỆN QUY HOẠCH XÂY DỰNG
 THÁI NGUYÊN

 (SỐ 556/1 ĐƯỜNG BẮC KẠN - TP THÁI NGUYÊN)
 SĐT: 02083 850 504
 PHÓ VIỆN TRƯỞNG
 KTS. VŨ HỮU ĐỨC

CHỦ TRÌ THIẾT KẾ - QUẢN LÝ KỸ THUẬT

 KS. LƯU THỊ THU HẰNG

THIẾT KẾ

 KS. LƯU THỊ THU HẰNG

CÔNG TRÌNH THIẾT KẾ MẪU SỐ 02:
 BỘ PHẬN MỘT CỬA UBND CẤP XÃ
 DIỆN TÍCH 50-80M2

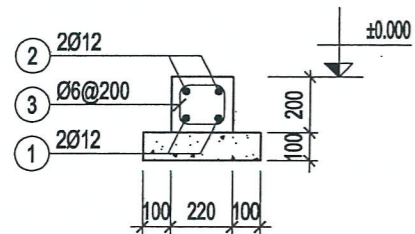
TÊN BẢN VẼ
CHI TIẾT MÓNG

GIẢI ĐOẠN THIẾT KẾ	HỒ SƠ TKBVTC
HOÀN THÀNH	NĂM 2024
TỈ LỆ - KHỔ GIẤY	A3
KÝ HIỆU BẢN VẼ	KC-02



MT1 (SL= 01, L= 54.34m)

BẢNG THỐNG KÊ CỐT THÉP								
CẤU KIỆN	STT	HÌNH DẠNG, KÍCH THƯỚC	ĐƯỜNG KÍNH (mm)	CHIỀU DÀI THANH (mm)	SỐ LƯỢNG		TỔNG CHIỀU DÀI (m)	TRỌNG LƯỢNG (kg)
					1 CK	T. BỘ		
MĐ-1 (SL: 4)	1	920	12	920	7	28	25.76	22.87
	2	920	12	920	7	28	25.76	22.87
	3	150 1720	18	1870	2	8	14.96	29.88
	4	150 2440	18	2590	2	8	20.72	41.39
	S1	140 140 60	6	680	7	28	19.04	4.23
THKL (kg): Ø6: 4.2 Ø12: 45.7 Ø18: 71.3								
MĐ-2 (SL: 8)	1	1120	12	1120	9	72	80.64	71.59
	2	1320	12	1320	8	64	84.48	75.00
	3	150 1720	18	1870	2	16	29.92	59.77
	4	150 2440	18	2590	2	16	41.44	82.78
	S1	140 140 60	6	680	7	56	38.08	8.45
THKL (kg): Ø6: 8.4 Ø12: 146.6 Ø18: 142.6								
MT1 (SL: 1)	1	150 54290 150	12	56030	2	2	112.06	99.49
	2	150 54290 150	12	56030	2	2	112.06	99.49
	3	170 150 60	6	760	272	272	206.72	45.88
TỔNG HỢP KHỐI LƯỢNG (kg): Ø ≤ 10: 45.9 Ø ≤ 18: 199.0 Ø > 18: 0								

SỞ XÂY DỰNG TỈNH THÁI NGUYÊN
THẨM ĐỊNH
 Theo văn bản số. 3877.../SXĐ-QLXD
 Ngày. 03... tháng. 12... năm 2024
 Ký tên: *[Signature]*

STT	NỘI DUNG ĐIỀU CHỈNH	NGÀY HT

CHƯƠNG TRÌNH
 THIẾT KẾ 03 MẪU BỘ PHẬN MỘT
 CỬA TẠI UBND CẤP XÃ (MẪU CÓ
 DIỆN TÍCH TRÊN 80M2; MẪU CÓ DIỆN
 TÍCH TỪ 50M2-80M2; MẪU CÓ DIỆN
 TÍCH 30M2 ĐẾN 50M2)

CƠ QUAN TƯ VẤN THIẾT KẾ
 VIỆN QUY HOẠCH XÂY DỰNG
 THÁI NGUYÊN

 (SỐ 556/1 ĐƯỜNG BẮC KẠN - TP THÁI NGUYÊN)
 ĐĐT: 02083 850 504

PHÓ VIỆN TRƯỞNG
 VIỆN QUY HOẠCH
 XÂY DỰNG
 THÁI NGUYÊN
 KTS. VŨ HỮU ĐỨC

CHỦ TRƯ THIẾT KẾ - QUẢN LÝ KỸ THUẬT

 KS. LƯU THỊ THU HẰNG

THIẾT KẾ

 KS. LƯU THỊ THU HẰNG

TÊN BẢN VẼ
THỐNG KÊ THÉP MÓNG

GIẢI ĐOẠN THIẾT KẾ	HỒ SƠ TKB/TC
HOÀN THÀNH	NĂM 2024
TỈ LỆ - KHỔ GIẤY	A3
KÝ HIỆU BẢN VẼ	KC-03

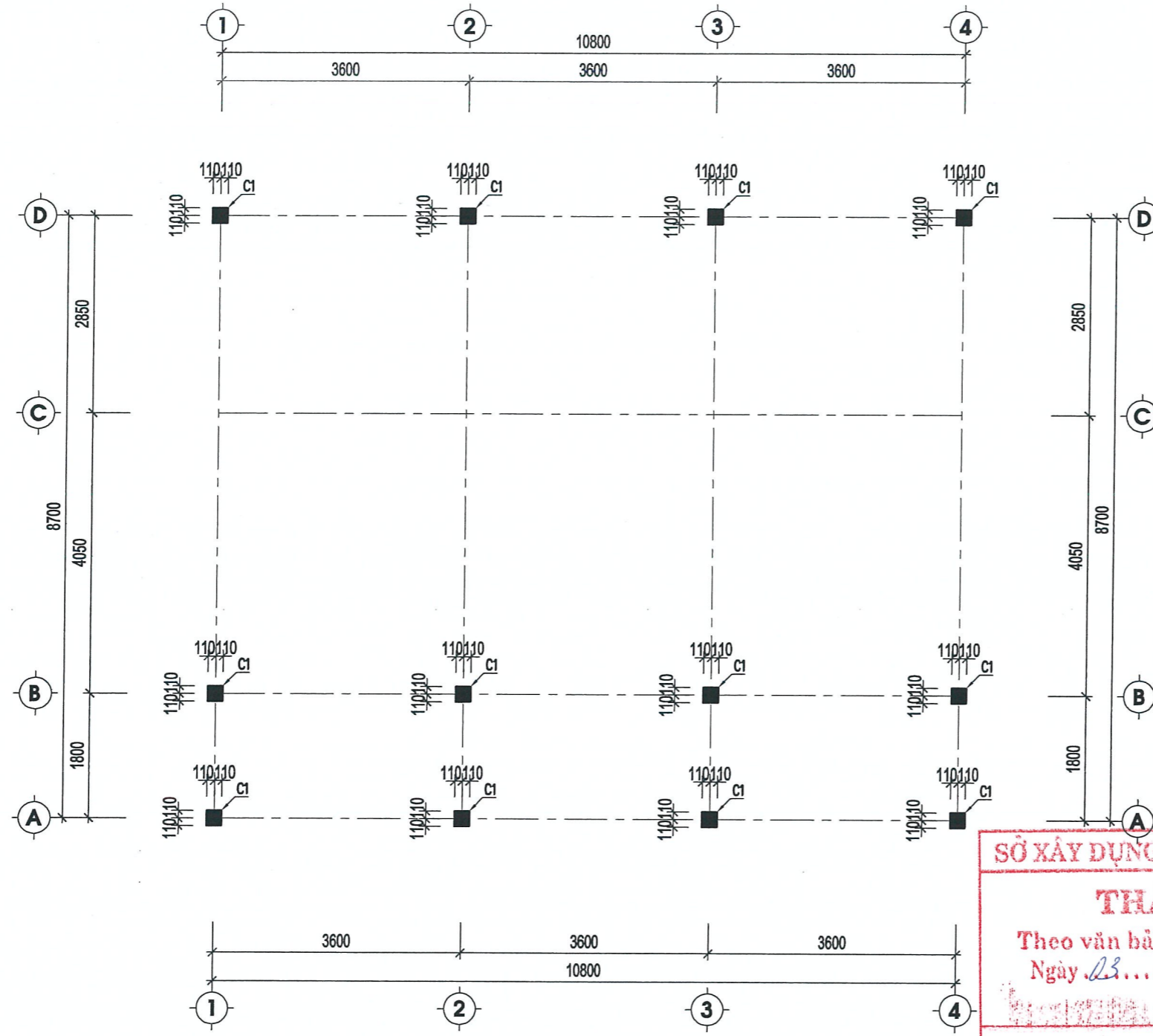

MẶT BẰNG ĐỊNH VỊ CỘT

SỞ XÂY DỰNG TỈNH THÁI NGUYÊN
THẨM ĐỊNH
 Theo văn bản số. 3877.../SXĐ-QLXD
 Ngày 23... tháng... 12... năm 2024
 Ký tên: *[Signature]*

STT	NỘI DUNG ĐIỀU CHỈNH	NGÀY HT

CHƯƠNG TRÌNH
 THIẾT KẾ 03 MẪU BỘ PHẬN MỘT
 CỬA TẠI UBND CẤP XÃ (MẪU CÓ
 DIỆN TÍCH TRÊN 80M2; MẪU CÓ DIỆN
 TÍCH TỪ 50M2-80M2; MẪU CÓ DIỆN
 TÍCH 30M2 ĐẾN 50M2)

CƠ QUAN TƯ VẤN THIẾT KẾ
 VIỆN QUY HOẠCH XÂY DỰNG
 THÁI NGUYÊN

(SỐ 555/ĐƯỜNG BẮC KẠN - TP THÁI NGUYÊN)
 SĐT: 02083 850 504

 PHÓ VIỆN TRƯỞNG
 KTS. VŨ HỮU ĐỨC

CHỦ TRÌ THIẾT KẾ - QUẢN LÝ KỸ THUẬT

 KS. LƯU THỊ THU HẰNG

THIẾT KẾ

 KS. LƯU THỊ THU HẰNG

CÔNG TRÌNH THIẾT KẾ MẪU SỐ 02:
 BỘ PHẬN MỘT CỬA UBND CẤP XÃ
 DIỆN TÍCH 50-80M2

TÊN BẢN VẼ
MẶT BẰNG ĐỊNH VỊ CỘT

GIAI ĐOẠN THIẾT KẾ		HỒ SƠ TKBVTC	
HOÀN THÀNH		NĂM 2024	
TỈ LỆ - KHỔ GIẤY		A3	
KÝ HIỆU BẢN VẼ		KC-04	

STT	TÊN CỘT	SỐ LƯỢNG CẤU KIỆN
1	C-1	12 CK

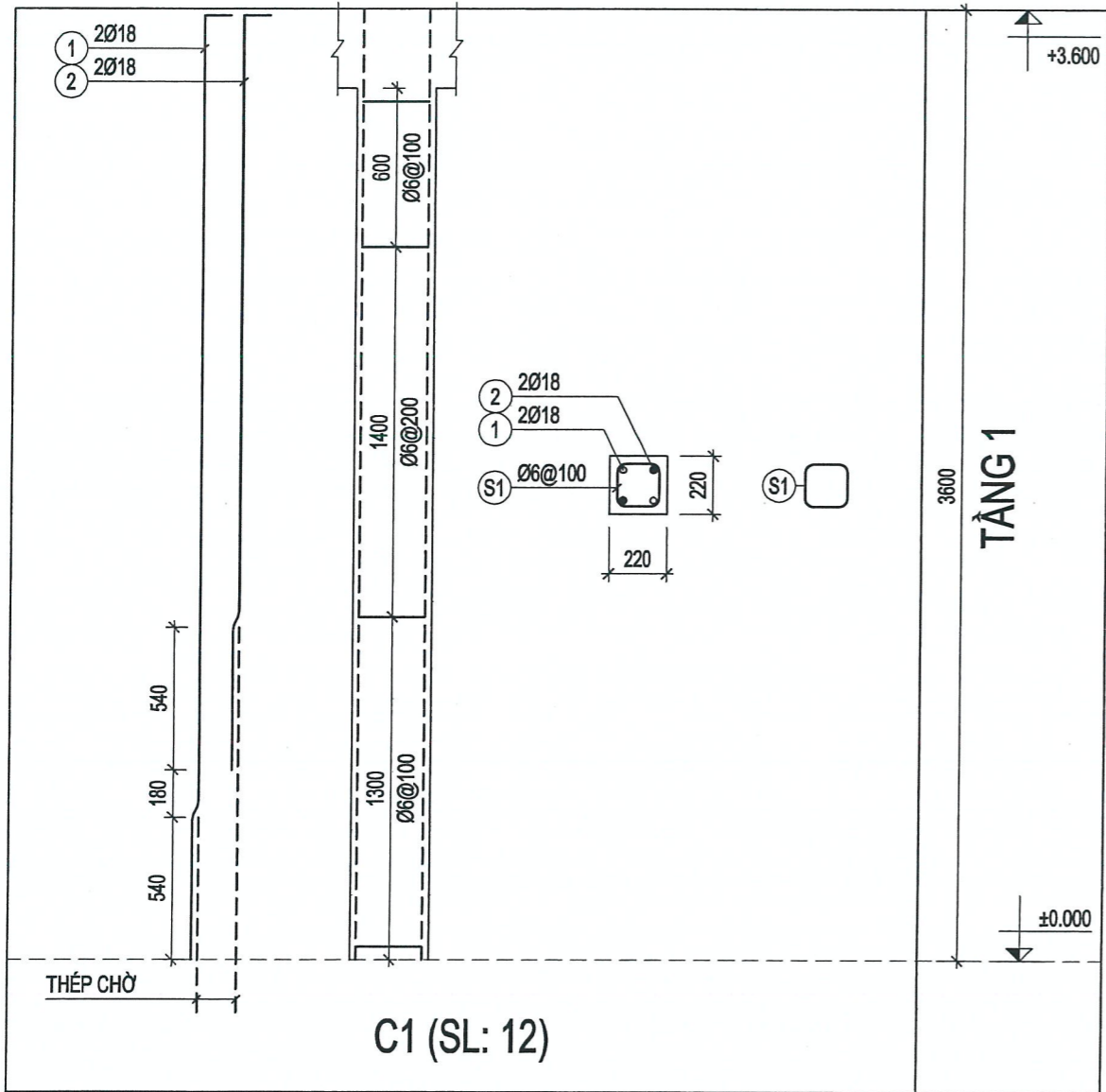

BẢNG THÔNG KÊ CỐT THÉP

CẤU KIỆN	STT	HÌNH DẠNG, KÍCH THƯỚC	ĐƯỜNG KÍNH (mm)	CHIỀU DÀI THANH (mm)	SỐ LƯỢNG		TỔNG CHIỀU DÀI (m)	TRỌNG LƯỢNG (KG)
					1 CK	T. BỘ		
C-1 (Tầng 1) (SL: 12)	1	150 3575	18	3725	2	24	89.4	178.58
	2	150 2855	18	3005	2	24	72.12	144.07
	S1	170 170 60	6	800	26	312	249.6	55.40
TỔNG HỢP KHỐI LƯỢNG (KG): $\varnothing \leq 10$: 55.4 $\varnothing \leq 18$: 322.6 $\varnothing > 18$: 0								

SỞ XÂY DỰNG TỈNH THÁI NGUYÊN
THẨM ĐỊNH
 Theo văn bản số. 38.77.1SKD-QLXD
 Ngày. 23... tháng. 12... năm 2024
 Ký tên: *[Signature]*

STT	NỘI DUNG ĐIỀU CHỈNH	NGÀY HT

CHƯƠNG TRÌNH
 THIẾT KẾ 03 MẪU BỘ PHẬN MỘT
 CỬA TẠI UBND CẤP XÃ (MẪU CÓ
 DIỆN TÍCH TRÊN 80M2; MẪU CÓ DIỆN
 TÍCH TỪ 50M2-80M2; MẪU CÓ DIỆN
 TÍCH 30M2 ĐẾN 50M2)

CƠ QUAN TƯ VẤN THIẾT KẾ
 VIỆN QUY HOẠCH XÂY DỰNG
 THÁI NGUYÊN

(SỐ 556/T ĐƯỜNG BẮC KẠN - TP THÁI NGUYÊN)
 SĐT: 02083 850 504
VIỆN QUY HOẠCH XÂY DỰNG THÁI NGUYÊN
 PHÓ VIỆN TRƯỞNG
[Signature]
 KTS. VŨ HỮU ĐỨC

CHỦ TRÌ THIẾT KẾ- QUẢN LÝ KỸ THUẬT
[Signature]

KS. LƯU THỊ THU HẰNG
 THIẾT KẾ
[Signature]

KS. LƯU THỊ THU HẰNG
 CÔNG TRÌNH THIẾT KẾ MẪU SỐ 02:
 BỘ PHẬN MỘT CỬA UBND CẤP XÃ
 DIỆN TÍCH 50-80M2

TÊN BẢN VẼ
CHI TIẾT CỘT

GIẢI ĐOẠN THIẾT KẾ	HỒ SƠ TKBVTC
HOÀN THÀNH	NĂM 2024
TỈ LỆ - KHỔ GIẤY	A3
KÝ HIỆU BẢN VẼ	KC-05

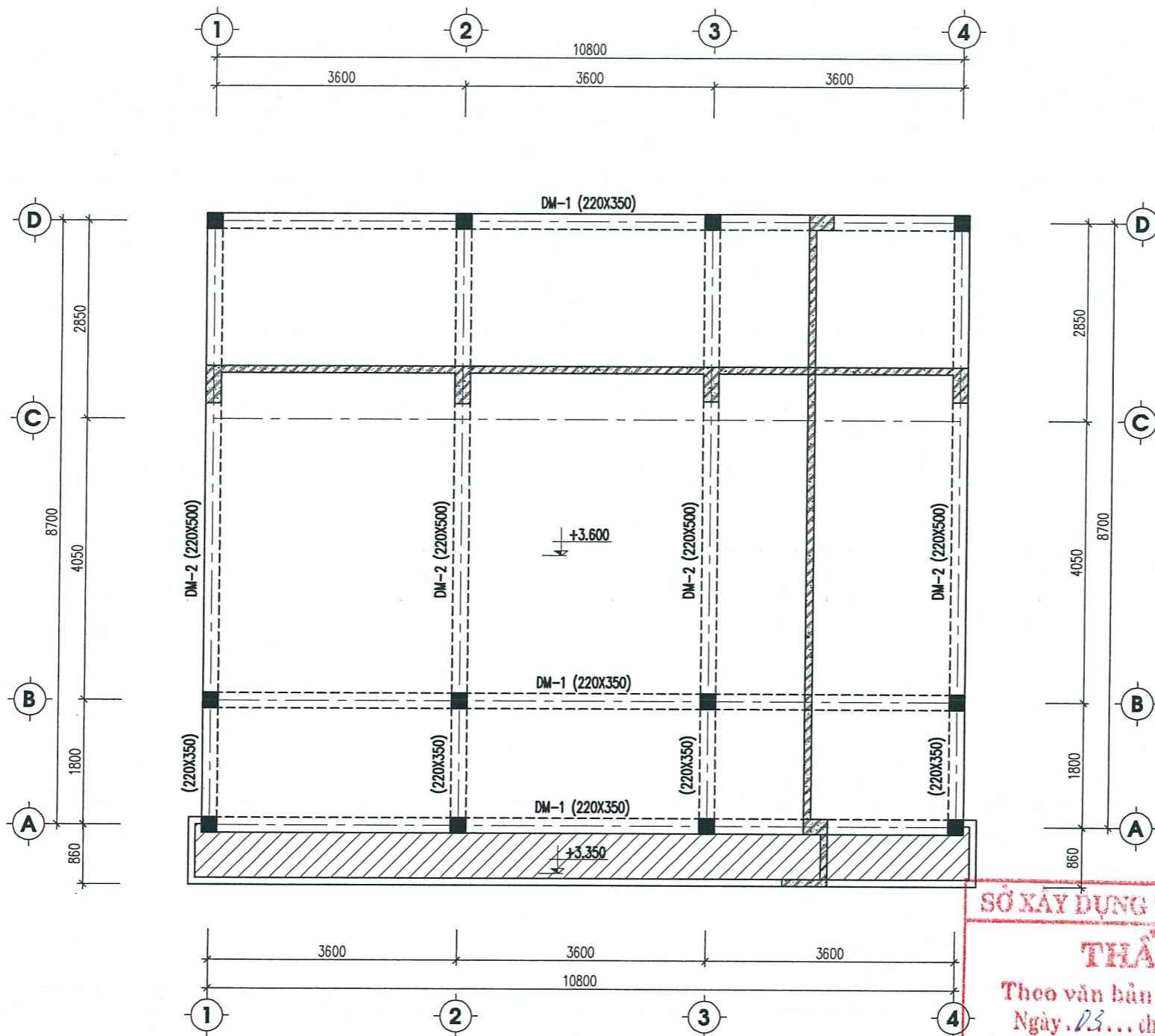

MẶT BẰNG KẾT CẤU MÁI

GHI CHÚ :

- SÀN DÀY 100MM CỐT +3.600
- SÀN DÀY 100MM CỐT +3.350

SIT	NỘI DUNG ĐIỀU CHỈNH	NGÀY HT

CHƯƠNG TRÌNH
 THIẾT KẾ 03 MẪU BỘ PHẬN MỘT
 CỬA TẠI UBND CẤP XÃ (MẪU CÓ
 DIỆN TÍCH TRÊN 80M2; MẪU CÓ DIỆN
 TÍCH TỪ 50M2-80M2; MẪU CÓ DIỆN
 TÍCH 30M2 ĐẾN 50M2)

CƠ QUAN TƯ VẤN THIẾT KẾ
 VIỆN QUY HOẠCH XÂY DỰNG
 THÁI NGUYÊN

(SỐ 556/T.ĐƯỜNG BẮC KẠN - TP THÁI NGUYÊN)
 SĐT: 02083 850 504

VIỆN QUY HOẠCH XÂY DỰNG THÁI NGUYÊN
 PHÓ VIỆN TRƯỞNG
 KTS. VŨ HỮU ĐỨC

CHỦ TRÌ THIẾT KẾ - QUẢN LÝ KỸ THUẬT
 Ks. LƯU THỊ THU HẰNG

THIẾT KẾ
 Ks. LƯU THỊ THU HẰNG

CÔNG TRÌNH THIẾT KẾ MẪU SỐ 02:
 BỘ PHẬN MỘT CỬA UBND CẤP XÃ
 DIỆN TÍCH 50-80M2

TÊN BẢN VẼ
MẶT BẰNG KẾT CẤU MÁI

GIẢI ĐOẠN THIẾT KẾ	HỒ SƠ TKB/TK
HOÀN THÀNH	NĂM 2024
TỈ LỆ - KHỔ GIẤY	A3
KÝ HIỆU BẢN VẼ	KC-06

BẢNG THÔNG KÊ CỐT THÉP								
CẤU KIỆN	STT	HÌNH DẠNG, KÍCH THƯỚC	ĐƯỜNG KÍNH (mm)	CHIỀU DÀI THANH (mm)	SỐ LƯỢNG		TỔNG CHIỀU DÀI (m)	TRỌNG LƯỢNG (KG)
					1 CK	T. BỘ		
D2-1 (SL: 3)	1		18	10970	2	6	65.82	131.48
	2		18	11570	2	6	69.42	138.67
	3		6	1060	68	204	216.24	48.00
THKL (KG): Ø6: 48 Ø18: 270.2								
D2-2 (SL: 4)	1		16	1970	2	8	15.76	24.87
	2		18	7070	3	12	84.84	169.47
	3		16	4980	2	8	39.84	62.88
	4		18	9570	3	12	114.84	229.40
	5		16	2270	2	8	18.16	28.66
	6		16	2220	2	8	17.76	28.03
	7		6	1060	11	44	46.64	10.35
	8		6	1360	48	192	261.12	57.96
THKL (KG): Ø6: 68.3 Ø16: 144.4 Ø18: 398.9								

SỞ XÂY DỰNG TỈNH THÁI NGUYÊN
THẨM ĐỊNH
Theo văn bản số. 3.877.1 SXD-QLXD
Ngày 03... tháng 12... năm 2024
Ký tên:

STT	NỘI DUNG ĐIỀU CHỈNH	NGÀY HT

CHƯƠNG TRÌNH
THIẾT KẾ 03 MẪU BỘ PHẬN MỘT
CỬA TẠI UBND CẤP XÃ (MẪU CÓ
DIỆN TÍCH TRÊN 80M2; MẪU CÓ DIỆN
TÍCH TỪ 50M2-80M2; MẪU CÓ DIỆN
TÍCH 30M2 ĐẾN 50M2)

CƠ QUAN TƯ VẤN THIẾT KẾ
VIỆN QUY HOẠCH XÂY DỰNG
THÁI NGUYÊN

(SỐ 866/TĐƯỜNG BẮC KẠN - TP THÁI NGUYÊN)
SĐT: 02083 850 504

PHÓ VIỆN TRƯỞNG

KTS. VŨ HỮU ĐỨC

CHỦ TRÌ THIẾT KẾ - QUẢN LÝ KỸ THUẬT

KS. LƯU THỊ THU HẰNG

THIẾT KẾ

KS. LƯU THỊ THU HẰNG

CÔNG TRÌNH THIẾT KẾ MẪU SỐ 02:
BỘ PHẬN MỘT CỬA UBND CẤP XÃ
DIỆN TÍCH 50-80M2

TÊN BẢN VẼ
THỐNG KÊ THÉP DÀM

GIẢI ĐOẠN THIẾT KẾ	HỒ SƠ TKB/TC
HOÀN THÀNH	NĂM 2024
TỈ LỆ - KHỔ GIẤY	A3
KÝ HIỆU BẢN VẼ	KC-08

BẢNG THÔNG KÊ CỐT THÉP								
CẤU KIỆN	STT	HÌNH DẠNG, KÍCH THƯỚC	ĐƯỜNG KÍNH (mm)	CHIỀU DÀI THANH (mm)	SỐ LƯỢNG		TỔNG CHIỀU DÀI (m)	TRỌNG LƯỢNG (kg)
					1 CK	T. BỘ		
LỚP DƯỚI (SL: 1)	1	_____ 10980 _____	10	10980	43	43	472.14	291.09
	2	_____ 8880 _____	10	8880	54	54	479.52	295.64
	TỔNG HỢP KHỐI LƯỢNG (kg): $\varnothing \leq 10$: 586.7 $\varnothing \leq 18$: 0 $\varnothing > 18$: 0							
LỚP TRÊN (SL: 1)	1	70 _____ 10980 _____ 70	10	11120	43	43	478.16	294.80
	2	70 _____ 8880 _____ 70	10	9020	54	54	487.08	300.30
	3	600 _____ 930 _____ 200	10	1730	76	76	131.48	81.06
	4	_____ 11360 _____	10	11360	5	5	56.8	35.02
	TỔNG HỢP KHỐI LƯỢNG (kg): $\varnothing \leq 10$: 711.2 $\varnothing \leq 18$: 0 $\varnothing > 18$: 0							

SỞ XÂY DỰNG TỈNH THÁI NGUYÊN
THẨM ĐỊNH
Theo văn bản số. 3877.../SXĐ-QLXD
Ngày ..23.. tháng ..12.. năm 2024
Ký tên: _____

STT	NỘI DUNG ĐIỀU CHỈNH	NGÀY HT

CHƯƠNG TRÌNH
THIẾT KẾ 03 MẪU BỘ PHẦN MỘT
CỬA TẠI UBND CẤP XÃ (MẪU CÓ
DIỆN TÍCH TRÊN 80M2; MẪU CÓ DIỆN
TÍCH TỪ 50M2-80M2; MẪU CÓ DIỆN
TÍCH 30M2 ĐẾN 50M2)

CƠ QUAN TƯ VẤN THIẾT KẾ
VIỆN QUY HOẠCH XÂY DỰNG
THÁI NGUYÊN



CHỦ TRÌ THIẾT KẾ - QUẢN LÝ KỸ THUẬT

KS. LƯU THỊ THU HẰNG

THIẾT KẾ

KS. LƯU THỊ THU HẰNG

CÔNG TRÌNH THIẾT KẾ MẪU SỐ 02:
BỘ PHẦN MỘT CỬA UBND CẤP XÃ
DIỆN TÍCH 50-80M2

TÊN BẢN VẼ
THỐNG KÊ THÉP SÀN

GIẢI ĐOẠN THIẾT KẾ	HỒ SƠ TKBVC
HOÀN THÀNH	NĂM 2024
TỈ LỆ - KHỔ GIẤY	A3
KÝ HIỆU BẢN VẼ	KC-11

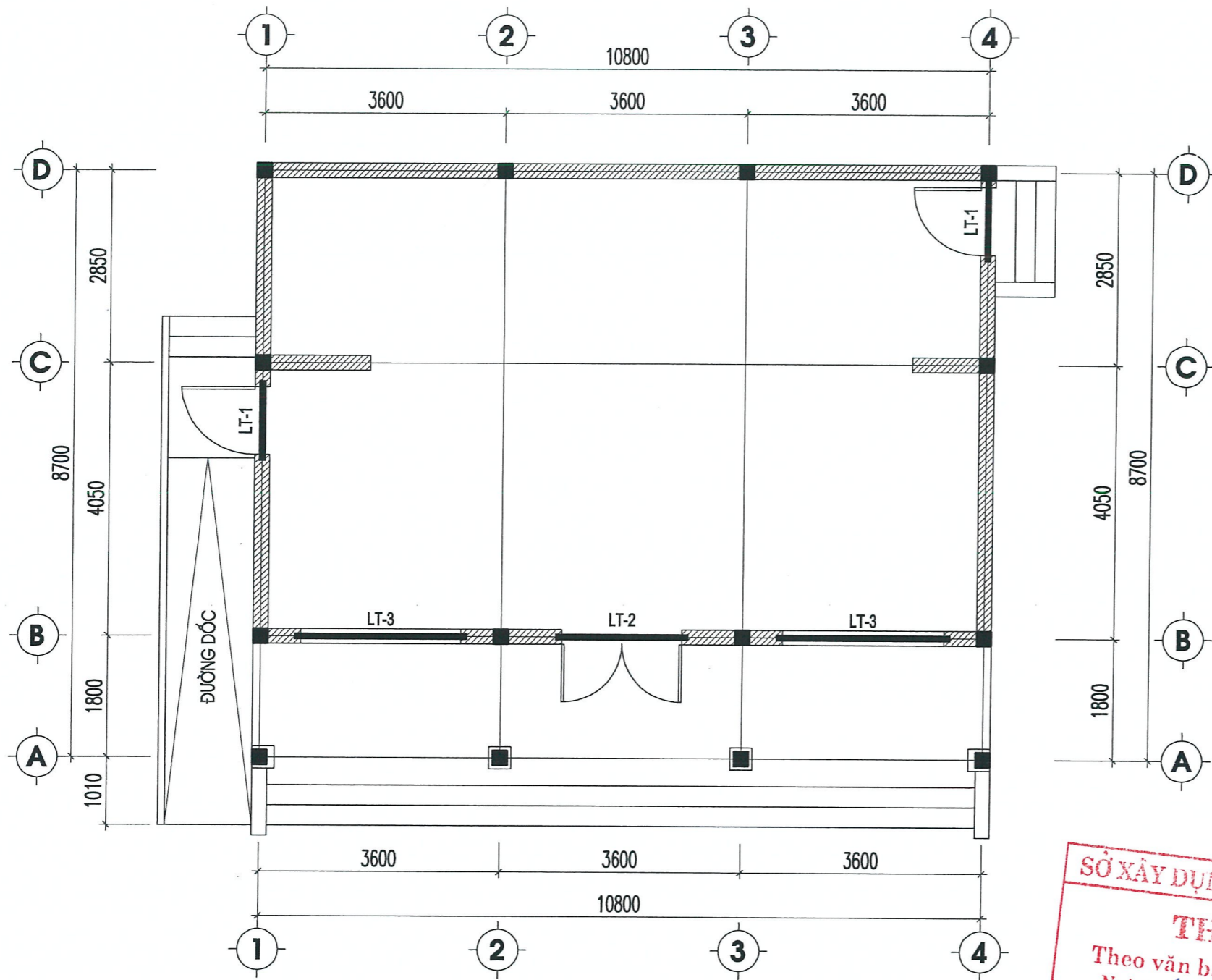

MẶT BẰNG BỐ TRÍ LANH TÔ

SỞ XÂY DỰNG TỈNH THÁI NGUYÊN
THẨM ĐỊNH
 Theo văn bản số. 3877.../SXĐ-QLXD
 Ngày. 03... tháng. 12... năm 2024
 Ký tên: *[Signature]*

STT	NỘI DUNG ĐIỀU CHỈNH	NGÀY HT

CHƯƠNG TRÌNH
 THIẾT KẾ 03 MẪU BỘ PHẬN MỘT
 CỬA TẠI UBND CẤP XÃ (MẪU CÓ
 DIỆN TÍCH TRÊN 80M2; MẪU CÓ DIỆN
 TÍCH TỪ 50M2-80M2; MẪU CÓ DIỆN
 TÍCH 30M2 ĐẾN 50M2)

CƠ QUAN TƯ VẤN THIẾT KẾ
 VIỆN QUY HOẠCH XÂY DỰNG
 THÁI NGUYÊN



(SỐ 556/1 ĐƯỜNG BẮC KẠN - TP THÁI NGUYÊN)
 T 19DT; 02083 850.804

VIỆN QUẢN LÝ KỸ THUẬT
QUY HOẠCH XÂY DỰNG THÁI NGUYÊN
 KTS. VÕ HỮU ĐỨC

CHỦ TRÌ THIẾT KẾ- QUẢN LÝ KỸ THUẬT

[Signature]
 KS. LƯU THỊ THU HẰNG

THIẾT KẾ

[Signature]
 KS. LƯU THỊ THU HẰNG

CÔNG TRÌNH THIẾT KẾ MẪU SỐ 02:
 BỘ PHẬN MỘT CỬA UBND CẤP XÃ
 DIỆN TÍCH 50-80M2

TÊN BẢN VẼ
MẶT BẰNG BỐ TRÍ LANH TÔ

GIẢI ĐOẠN THIẾT KẾ	HỒ SƠ TKB/TC
HOÀN THÀNH	NĂM 2024
TỈ LỆ - KHỔ GIẤY	A3
KÝ HIỆU BẢN VẼ	KC-12

LT-1	
L = 1200 SL = 2	
LT-2	
L = 2000 SL = 1	
LT-3	
L = 2600 SL = 2	

BẢNG THÔNG KÊ CỐT THÉP									
CẤU KIỆN	STT	HÌNH DẠNG, KÍCH THƯỚC	ĐƯỜNG KÍNH (mm)	CHIỀU DÀI THANH (mm)	SỐ LƯỢNG		TỔNG CHIỀU DÀI (m)	TRỌNG LƯỢNG (kg)	
					1 CK	T. BỘ			
LT-1 (SL: 2)	1	80 1170 80	8	1330	2	4	5.32	2.10	
	2	60 190 60	6	310	9	18	5.58	1.24	
	TỔNG HỢP KHỐI LƯỢNG (kg): $\varnothing \leq 10$: 3.3 $\varnothing \leq 18$: 0 $\varnothing > 18$: 0								
LT-2 (SL: 1)	1	1970	10	1970	4	4	7.88	4.86	
	2	190 110 60	6	720	14	14	10.08	2.24	
	TỔNG HỢP KHỐI LƯỢNG (kg): $\varnothing \leq 10$: 7.1 $\varnothing \leq 18$: 0 $\varnothing > 18$: 0								
LT-3 (SL: 2)	1	2570	12	2570	4	8	20.56	18.25	
	2	190 180 60	6	860	18	36	30.96	6.87	
	TỔNG HỢP KHỐI LƯỢNG (kg): $\varnothing \leq 10$: 6.9 $\varnothing \leq 18$: 18.3 $\varnothing > 18$: 0								

SỞ XÂY DỰNG THÁI NGUYÊN

THẨM ĐỊNH

Theo văn bản số... 3877... / SXD - QLXD
 Ngày... 03... tháng... 12... năm 2024
 Ký tên:

STT	NỘI DUNG ĐIỀU CHỈNH	NGÀY HT

CHƯƠNG TRÌNH
 THIẾT KẾ 03 MẪU BỘ PHẬN MỘT
 CỬA TẠI UBND CẤP XÃ (MẪU CÓ
 DIỆN TÍCH TRÊN 80M2; MẪU CÓ DIỆN
 TÍCH TỪ 50M2-80M2; MẪU CÓ DIỆN
 TÍCH 30M2 ĐẾN 50M2)

CƠ QUAN TƯ VẤN THIẾT KẾ
 VIỆN QUY HOẠCH XÂY DỰNG
 THÁI NGUYÊN

(SỐ 667/1. ĐƯỜNG BẮC KẠN - TP THÁI NGUYÊN)
 SỐ T: 02083 850 504

PHÓ VIỆN TRƯỞNG

CHỦ TRÌ THIẾT KẾ - QUẢN LÝ KỸ THUẬT

THIẾT KẾ

CÔNG TRÌNH THIẾT KẾ MẪU SỐ 02:
 BỘ PHẬN MỘT CỬA UBND CẤP XÃ
 DIỆN TÍCH 50-80M2

TÊN BẢN VẼ
CHI TIẾT LANH TÔ

GIẢI ĐOẠN THIẾT KẾ	HỒ SƠ TKB/TC
HOÀN THÀNH	NĂM 2024
TỈ LỆ - KHỔ GIẤY	A3
KÝ HIỆU BẢN VẼ	KC-13

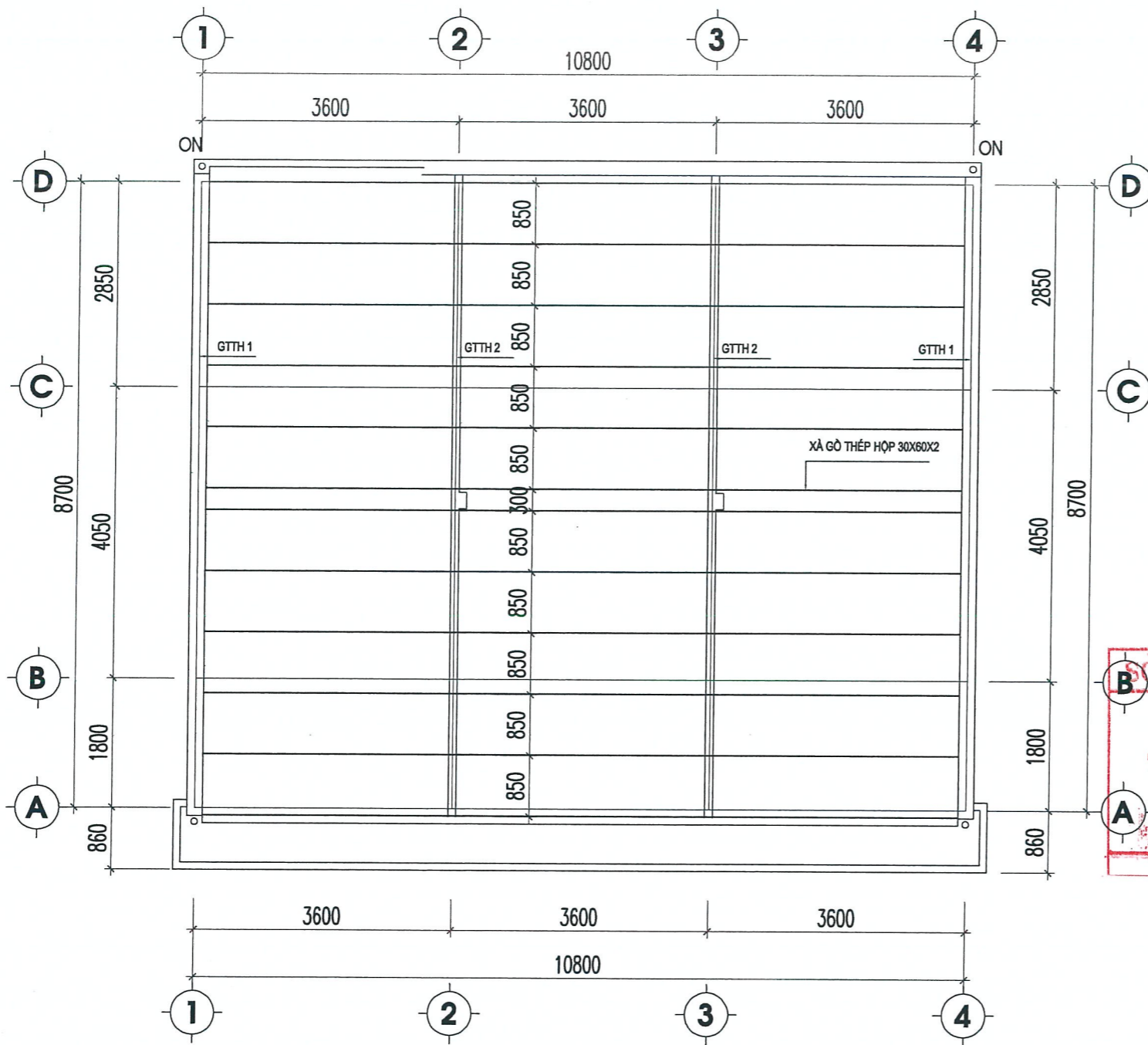

MẶT BẰNG XÀ GÒ MÁI

BẢNG THÔNG KÊ KHỐI LƯỢNG THÉP HÌNH								
CẤU KIỆN	STT	HÌNH DẠNG, KÍCH THƯỚC	CHIỀU DÀI (mm)	SỐ LƯỢNG		TỔNG CHIỀU DÀI (m)	TỔNG DIỆN TÍCH (m ²)	KHỐI LƯỢNG (kg)
				1 CK	T. BỘ			
XG (SL: 12)	1	Hộp-30x60x2	11020	1	12	132.24	-	354.4
	TỔNG KHỐI LƯỢNG (KG): 354.4							

BẢNG THÔNG KÊ CẤU KIỆN XÀ GÒ MÁI

STT	TÊN CẤU KIỆN	KÍ HIỆU	KÍCH THƯỚC	CHIỀU DÀI
1	XÀ GÒ THÉP HỘP	XG1	30X60X2MM	132,24M

STT	NỘI DUNG ĐIỀU CHỈNH	NGÀY HT

CHƯƠNG TRÌNH
THIẾT KẾ 03 MẪU BỘ PHẦN MỘT
CỬA TẠI UBND CẤP XÃ (MẪU CÓ
DIỆN TÍCH TRÊN 80M²; MẪU CÓ DIỆN
TÍCH TỪ 50M²-80M²; MẪU CÓ DIỆN
TÍCH 30M² ĐẾN 50M²)

CƠ QUAN TƯ VẤN THIẾT KẾ
VIỆN QUY HOẠCH XÂY DỰNG
THÁI NGUYÊN

(SỐ 556/1 ĐƯỜNG BẮC KẠN - TP THÁI NGUYÊN)
SĐT: 02083 850 504
PHÓ VIỆN TRƯỞNG
KTS. VŨ HỮU ĐỨC

CHỦ TRÌ THIẾT KẾ - QUẢN LÝ KỸ THUẬT
KS. LƯU THỊ THU HẰNG

THIẾT KẾ
KS. LƯU THỊ THU HẰNG

CÔNG TRÌNH THIẾT KẾ MẪU SỐ 02:
BỘ PHẦN MỘT CỬA UBND CẤP XÃ
DIỆN TÍCH 50-80M²

TÊN BẢN VẼ
CHI TIẾT GIẢNG
THỐNG KÊ CỐT THÉP

GIẢI ĐOẠN THIẾT KẾ	HỒ SƠ TKB/TC
HOÀN THÀNH	NĂM 2024
TỈ LỆ - KHỔ GIẤY	A3
KÝ HIỆU BẢN VẼ	KC-15

STT	NỘI DUNG ĐIỀU CHỈNH	NGÀY HT

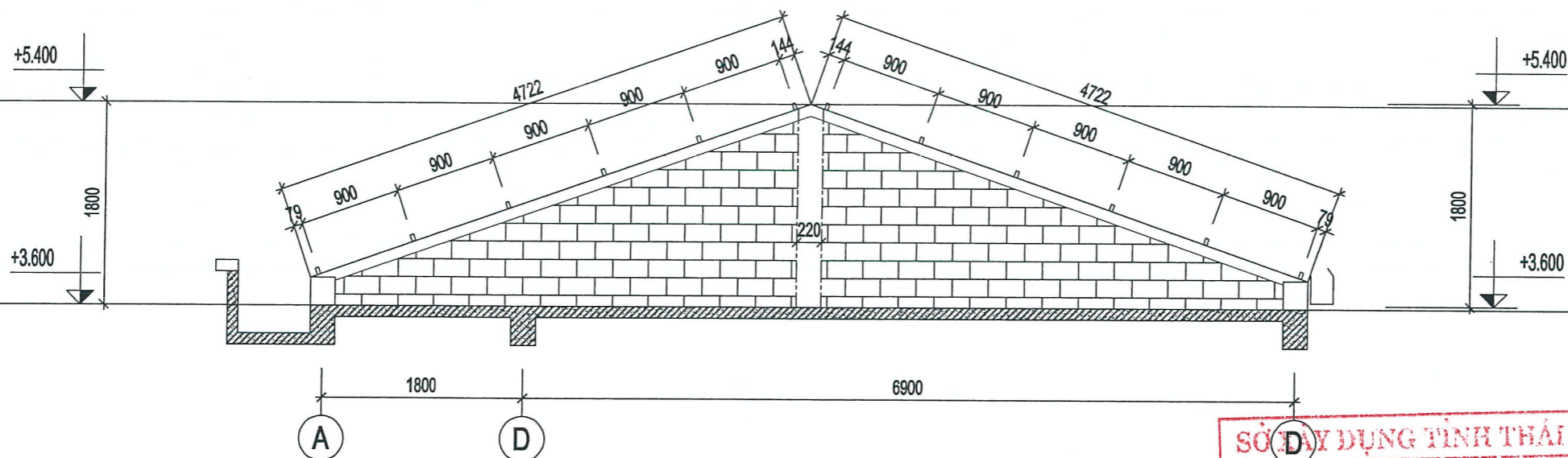

MẶT BẰNG GIẺNG TƯỜNG THU HỒI

SỞ XÂY DỰNG TỈNH THÁI NGUYÊN
THẨM ĐỊNH
 Theo văn bản số. 3877.../SXĐ-QLXD
 Ngày 13... tháng 12... năm 2024
 Ký tên: *[Signature]*

CHƯƠNG TRÌNH
 THIẾT KẾ 03 MẪU BỘ PHẬN MỘT
 CỬA TẠI UBND CẤP XÃ (MẪU CÓ
 DIỆN TÍCH TRÊN 80M2; MẪU CÓ DIỆN
 TÍCH TỪ 50M2-80M2; MẪU CÓ DIỆN
 TÍCH 30M2 ĐẾN 50M2)

CƠ QUAN TƯ VẤN THIẾT KẾ
 VIỆN QUY HOẠCH XÂY DỰNG
 THÁI NGUYÊN
 (SỐ 556/ ĐƯỜNG BẮC KẠN - TP THÁI NGUYÊN)
 SĐT: 02083 850 504

VIỆN QUY HOẠCH XÂY DỰNG THÁI NGUYÊN
 PHÓ VIỆN TRƯỞNG
 K.S. LƯU THỊ THU HẰNG

CHỦ TRÌ THIẾT KẾ - QUẢN LÝ KỸ THUẬT
[Signature]

K.S. LƯU THỊ THU HẰNG

THIẾT KẾ

[Signature]
 K.S. LƯU THỊ THU HẰNG

CÔNG TRÌNH THIẾT KẾ MẪU SỐ 02:
 BỘ PHẬN MỘT CỬA UBND CẤP XÃ
 DIỆN TÍCH 50-80M2

TÊN BẢN VẼ
**CHI TIẾT GIẺNG TƯỜNG
 THU HỒI**

GIẢI ĐOẠN THIẾT KẾ	HỒ SƠ TKBVTC
HOÀN THÀNH	NĂM 2024
TỈ LỆ - KHỔ GIẤY	A3
KÝ HIỆU BẢN VẼ	KC-16

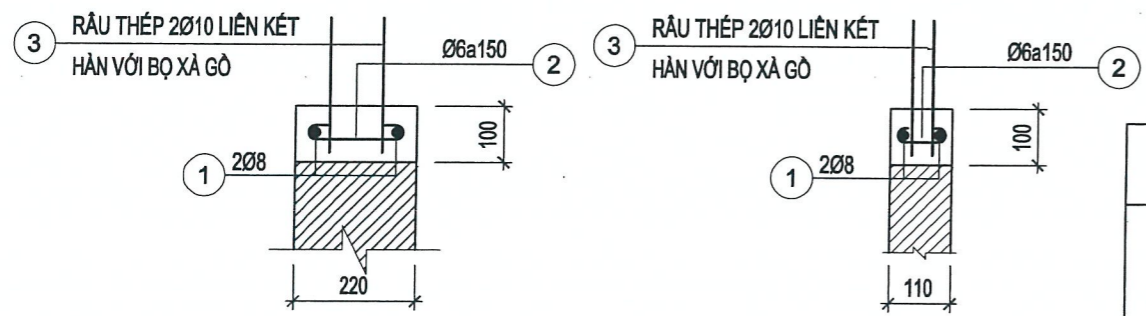

GTTH 1-SL:02CK

GTTH 2-SL:02CK

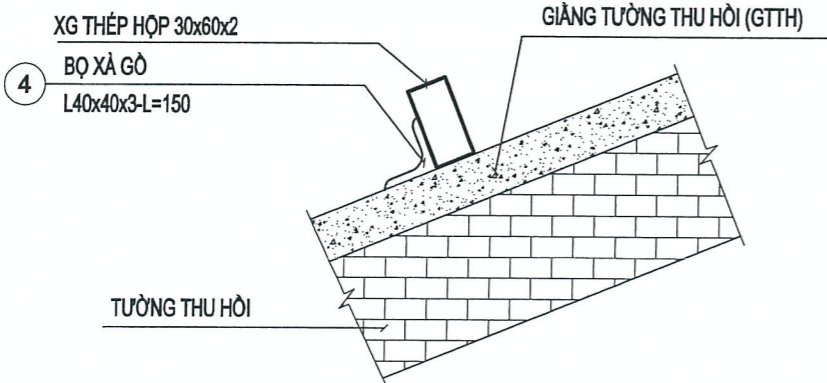

BẢNG THỐNG KÊ CỐT THÉP								
CẤU KIỆN	STT	HÌNH DẠNG, KÍCH THƯỚC	ĐƯỜNG KÍNH (mm)	CHIỀU DÀI THANH (mm)	SỐ LƯỢNG		TỔNG CHIỀU DÀI (m)	TRỌNG LƯỢNG (KG)
					1 CK	T. BỘ		
GTH1 (SL:2)	1	9440	8	9440	2	4	37.76	14.90
	2	60 170 60	6	290	64	128	37.12	8.24
	3	120	10	120	24	48	5.76	3.55
	SH	LDC 40x3 Thép góc		150	12	24	3.6	6.66
THKL (KG): Ø6: 8.2 Ø8: 14.9 Ø10: 3.6 LDC 40x3 = 6.66 kg; Chiều dài = 3.6 mét								
GTH2 (SL:2)	1	9440	8	9440	2	4	37.76	14.90
	2	60 60 60	6	180	64	128	23.04	5.11
	3	120	10	120	24	48	5.76	3.55
	SH	LDC 40x3 Thép góc		150	12	24	3.6	6.66
THKL (KG): Ø6: 5.1 Ø8: 14.9 Ø10: 3.6 LDC 40x3 = 6.66 kg; Chiều dài = 3.6 mét								

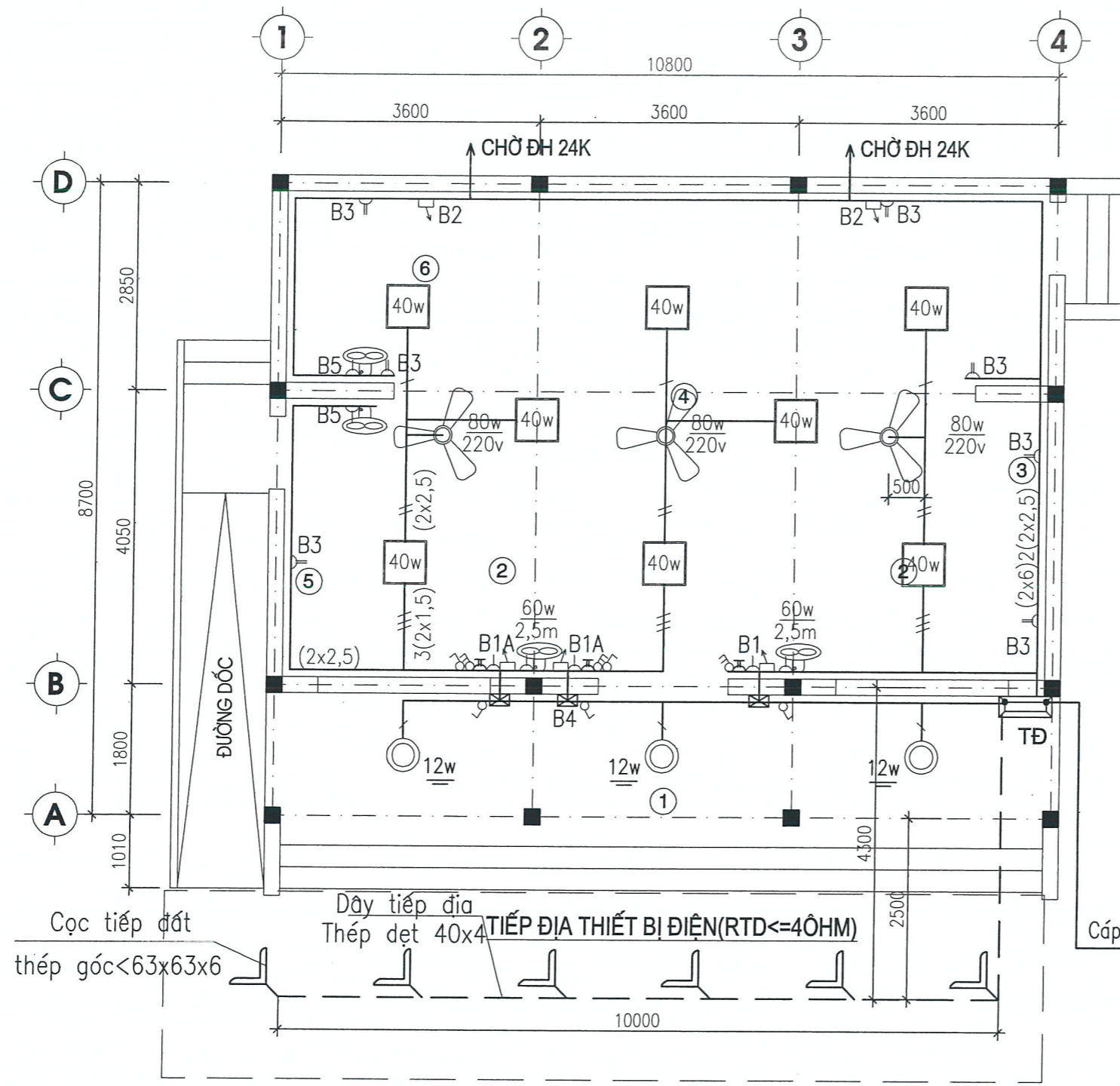

SỞ XÂY DỰNG TỈNH THÁI NGUYÊN
THẨM ĐỊNH
 Theo văn bản số... 38.77... SXD-QLXD
 Ngày... 03... tháng... 12... năm 20...
 Ký tên: *[Signature]*

STT	NỘI DUNG ĐIỀU CHỈNH	NGÀY HT

CHƯƠNG TRÌNH
 THIẾT KẾ 03 MẪU BỘ PHẬN MỘT
 CỬA TẠI UBND CẤP XÃ (MẪU CÓ
 DIỆN TÍCH TRÊN 80M2; MẪU CÓ DIỆN
 TÍCH TỪ 50M2-80M2; MẪU CÓ DIỆN
 TÍCH 30M2 ĐẾN 50M2)

CƠ QUAN TƯ VẤN THIẾT KẾ
 VIỆN QUY HOẠCH XÂY DỰNG
 THÁI NGUYÊN

(SỐ 556/T-ĐƯỜNG BẮC KẠN - TP THÁI NGUYÊN)
 SỐ T: 02083.850.504
 PHÓ VIỆN TRƯỞNG
 KTS. VŨ HỮU ĐỨC

CHỦ TRÌ THIẾT KẾ - QUẢN LÝ KỸ THUẬT
[Signature]
 KS. NGUYỄN THANH BÌNH

THIẾT KẾ
[Signature]
 KS. NGUYỄN THANH BÌNH

CÔNG TRÌNH THIẾT KẾ MẪU SỐ 02:
 BỘ PHẬN MỘT CỬA UBND CẤP XÃ
 DIỆN TÍCH 50-80M2

TÊN BẢN VẼ
MẶT BẰNG CẤP ĐIỆN

GIẢI ĐOẠN THIẾT KẾ	HỒ SƠ TKBT/C
HOÀN THÀNH	NĂM 2024
TỈ LỆ - KHỔ GIẤY	A3
KÝ HIỆU BẢN VẼ	CD-01

CHÚ THÍCH:

- ① SẢNH ĐÓN
- ② KHU VỰC NGỒI CHỜ
- ③ KHU VỰC LẤY SỐ
- ④ KHU VỰC TIẾP NHẬN VÀ TRẢ KẾT QUẢ
- ⑤ KHU VỰC TRA CỨU
- ⑥ KHU TRỰC LÃNH ĐẠO

MẶT BẰNG CẤP ĐIỆN

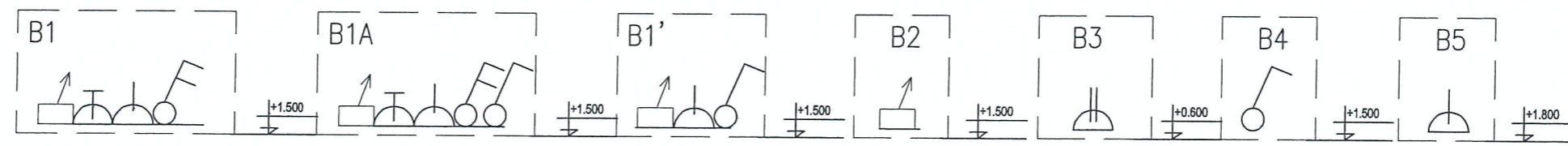

CÁC BẢNG ĐIỆN

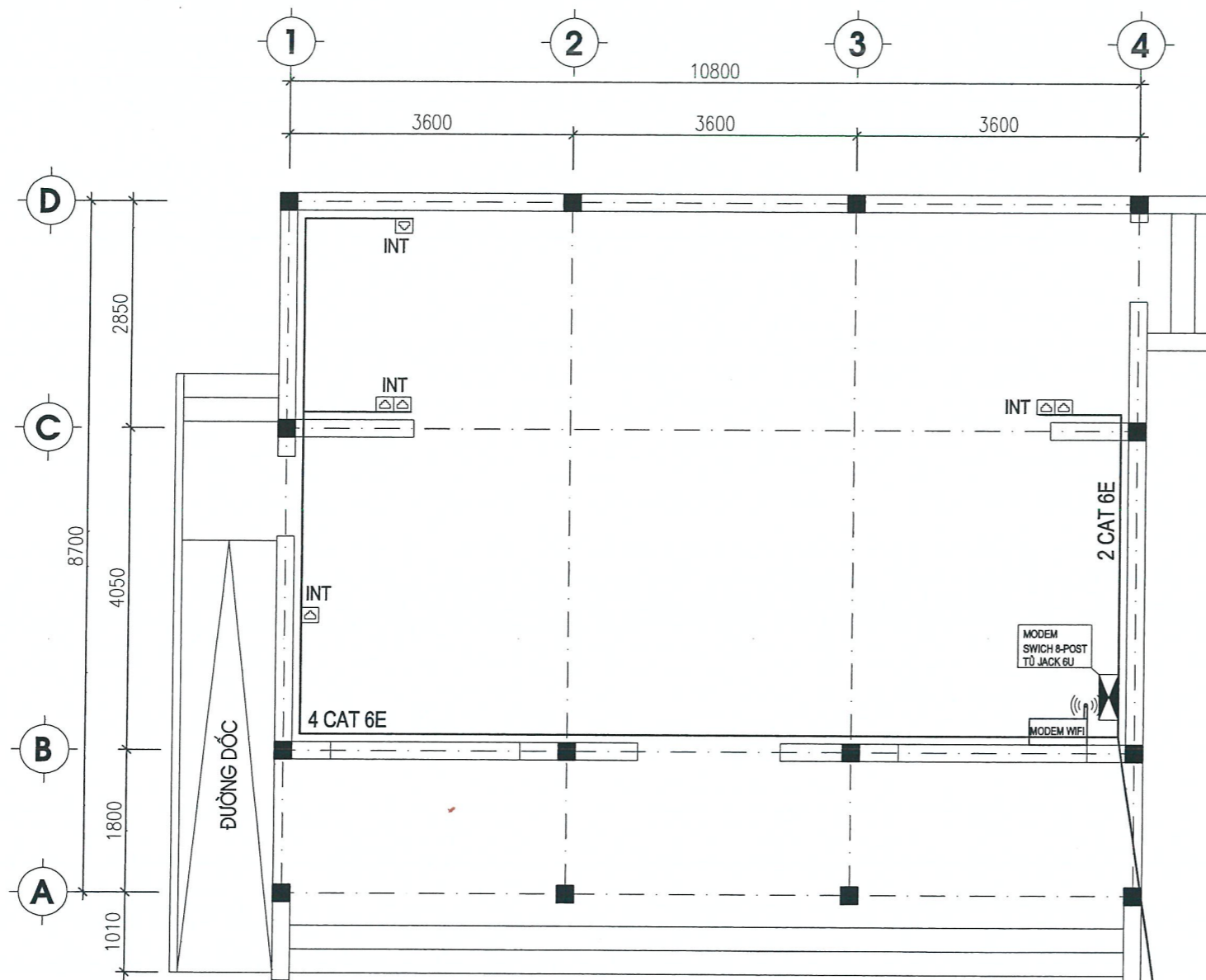

MẶT BẰNG LẮP ĐẶT MẠNG INTERNET

CẤP TÍN HIỆU TỪ NHÀ MẠNG

CHÚ THÍCH :

-  Ổ CẮM MẠNG INTERNET RJ45
-  TỦ JACK 6U
-  MODEM WIFI

STT	NỘI DUNG ĐIỀU CHỈNH	NGÀY HT

CHƯƠNG TRÌNH
 THIẾT KẾ 03 MẪU BỘ PHẬN MỘT
 CỬA TẠI UBND CẤP XÃ (MẪU CÓ
 DIỆN TÍCH TRÊN 80M2; MẪU CÓ DIỆN
 TÍCH TỪ 50M2-80M2; MẪU CÓ DIỆN
 TÍCH 30M2 ĐẾN 50M2)

CƠ QUAN TƯ VẤN THIẾT KẾ
 VIỆN QUY HOẠCH XÂY DỰNG
 THÁI NGUYÊN



(SỐ 556/1 ĐƯỜNG BẮC KẠN - TP THÁI NGUYÊN)
 SĐT: 02083 850 504

PHÓ VIỆN TRƯỞNG
 KTS. VŨ HỮU ĐỨC



CHỦ TRÌ THIẾT KẾ - QUẢN LÝ KỸ THUẬT
 K.S. NGUYỄN THANH BÌNH



THIẾT KẾ
 K.S. NGUYỄN THANH BÌNH



CÔNG TRÌNH THIẾT KẾ MẪU SỐ 02:
 BỘ PHẬN MỘT CỬA UBND CẤP XÃ
 DIỆN TÍCH 50-80M2

TÊN BẢN VẼ
M.B LẮP ĐẶT MẠNG INTERNET

GIẢI ĐOẠN THIẾT KẾ	HỒ SƠ TKBVTC
HOÀN THÀNH	NĂM 2024
TỈ LỆ - KHỔ GIẤY	A3
KÝ HIỆU BẢN VẼ	TT-01

